

MPR-Montagewinkel 90° Typ S+ verzinkt

Anwendung

- Verbindungselement zur Konstruktion von Vorwandinstallationen, Regalen sowie Schienenkonstruktionen zur Befestigung von Rohr- und Lüftungsleitungen ohne Schweißen
- Einsatzgebiet im Innenbereich

Ihre Vorteile

- Einfache und schnelle Montage von 90° Eckverbindungen mit dem MPR-Verbindungsschloss Typ S+
- Flexibel einsetzbar mit bis zu 4 Verbindungsschlossern je nach Ausführung
- Beim Einsatz von 2 Verbindungsschlossern je Schenkel erhöhte Lastübertragung

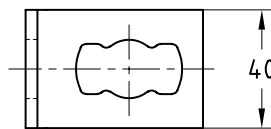
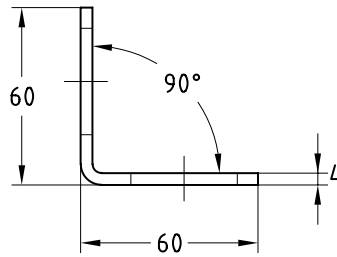
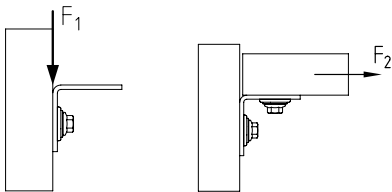

MPR-Montagewinkel 90° 1+1 Typ S+

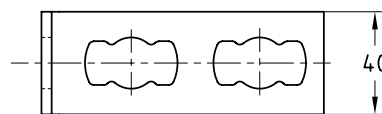
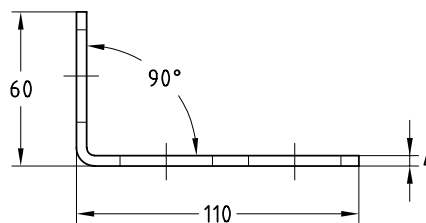

MPR-Montagewinkel 90° 1+2 Typ S+

Produktleistungen

Ausführung	Zul. Lasten F ₁ [N]	Zul. Lasten F ₂ [N]
1+1	4.000	2.500
1+2		
2+2	8.000	

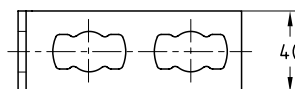
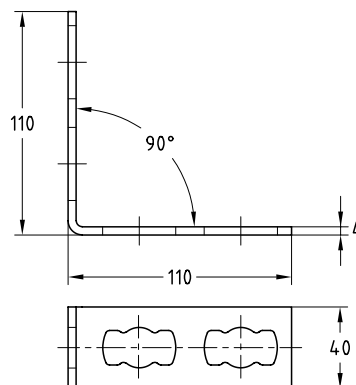

MPR-Montagewinkel 90° 2+2 Typ S+

Ausführung	Für Schienenprofile	Artikel-Nr.	Abgabereinheit	Mengeneinheit
1+1	41/21-41/124	165838	25	Stück
1+2		165839		
2+2		165840		